

Vektor Bas Sensor & PIR

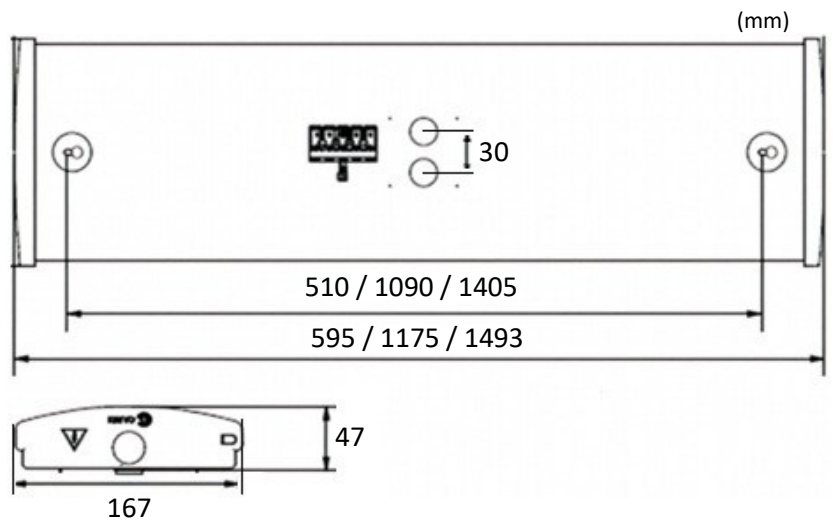

Ställbart ljusflöde och färgtemperatur via switch på drivdon

(Lumen) * Fabriksinställning	3000K*	4000K	6500K
VEKTOR X	1460 / 2600*	1540 / 2840	1560 / 2800
VEKTOR XL	2875 / 5350*	3050 / 5885	3075 / 5750
VEKTOR XXL	4460 / 7715*	4760 / 8465	4760 / 8305

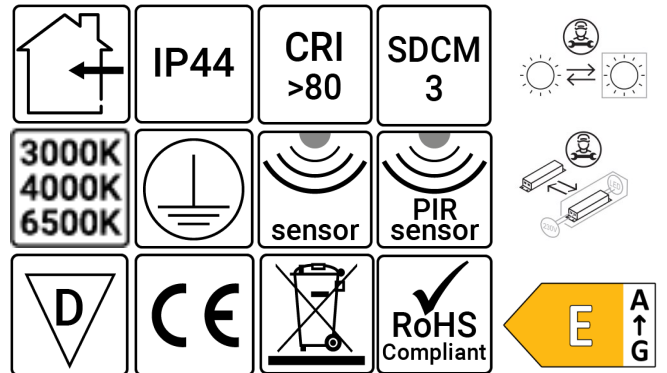

1

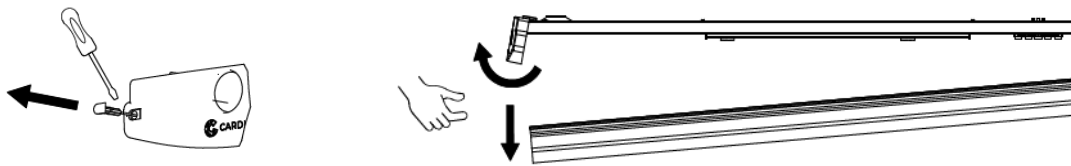

2

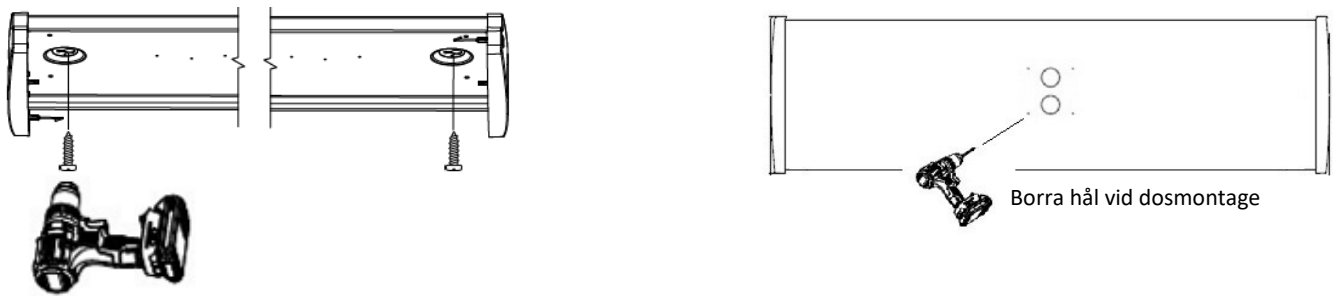

3

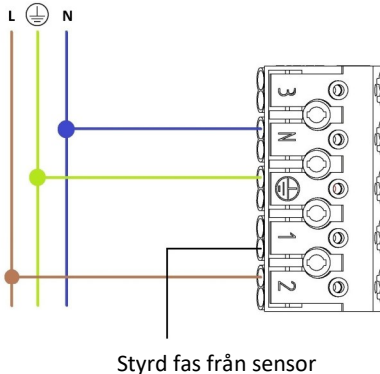

4

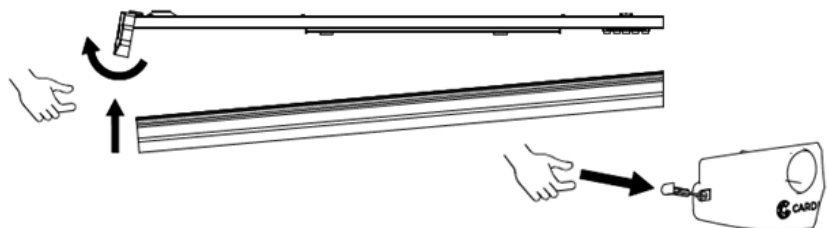

VEKTOR BAS SENSOR

Funktion: T/S (*Fabriksinställning)

Kan styra upp till 10st följare (max 300W).

Armatyr med mikrovågssensor bör ej placeras vid eller i anslutning till där material är i rörelse, eller där sensorn utsätts för vibrationer, mikrovågssensor detekterar även igenom t.ex väggar och dörrar.

Detektering:

Justerbart detekteringsområde i fyra lägen.
100% max detekteringsområde 12m i diameter.
Max monteringshöjd 6m.

1	2	
●	●	100%
○	●	75%
●	○	50%*
○	○	10%

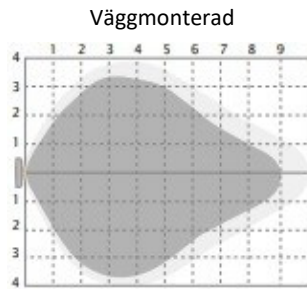
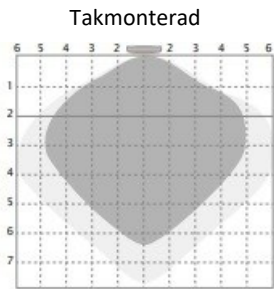

Fördröjning:

Tiden när armatur fortsätter att vara tänd efter sista detektering.
5 sekunder används endast för test.

3	4	
●	●	5 sek
○	●	90 sek
●	○	5 min*
○	○	15 min

Ljussensor:

Sensorn kommer inte tända armaturen om tillräckligt dagsljus detekteras. Kupan reducerar mängden ljus in mot sensorn vilket innebär att det krävs mer ljus än angivet. Är den ställd på "Inaktiv" (Rekommenderas) kommer armaturen alltid tända vid detektering.

5	6	
●	●	Inaktiv*
○	●	50 lux
●	○	10 lux
○	○	2 lux

SÄKERHETS- INSTALLATIONSANVISNINGAR

Läs dessa instruktioner före installationen påbörjas och lämna den vidare till brukaren av anläggningen. Armaturen bör installeras av behörig installatör och enligt gällande föreskrifter. Se till att spänningen är frånslagen före installation eller underhåll. Installera armaturen enligt dessa instruktioner. **För att maximera livslängder, placera armatur och drivdon långt ifrån värmekällor och i ett väl ventilerat utrymme.** Använd medföljande kablage och drivdon för bäst funktion och säkerhet.

OBS: Ljuskällan i denna armatur får endast bytas av tillverkaren eller av tillverkaren utsedd kvalificerad personal. Strömmen får aldrig regleras på sekundärsidan, detta kan skada eller förstöra lysdioden. Felaktig installation kan häva garantiåtagande.

VEKTOR BAS PIR

Funktion: T/S (*Fabriksinställning)

Kan styra upp till 5st följare (max 150W).

Ljussensor:

Är inställning aktiv kommer armaturen inte tända vid detektering om det finns tillräckligt med dagsljus. Sensorn mäter mängd ljus rakt in vilket kan variera beroende på montagehöjd och omgivning. Är den ställd på inaktiv (rekommenderas) kommer armaturen alltid tända vid detektering.

↑	Aktiv
↓	Inaktiv*

Detektering:

Justerbart detekteringsområdet i två lägen, max och min, se tabell.

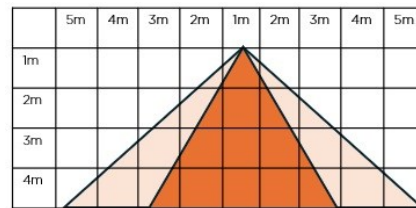

↑	Max
↓	Min*

Fördröjning:

Tiden när armatur fortsätter att vara tänd efter sista detektering. 5 sekunder används endast för test.

↑	↓	↓	↓	↓	↓	5 sek
↓	↑	↓	↓	↓	↓	30 sek
↓	↓	↑	↓	↓	↓	1 min
↓	↓	↓	↑	↓	↓	3 min
↓	↓	↓	↓	↑	↓	5 min*
↓	↓	↓	↓	↓	↑	8 min

SAFETY AND INSTALLATION INSTRUCTIONS

Read these instructions carefully before commencing installation and retain for future reference. The luminaire should be installed by a licensed electrician and in accordance with local regulations. Make sure that the power is off before installation or maintenance. Install as described in this manual. **To maximize life span, install the luminaires and the drivers as far away from heat sources as possible and in a well ventilated area.** Use the supplied cable and driver for best function and safety.

NOTE: The light source in this luminaire may only be replaced by the manufacturer or by qualified personnel designated by the manufacturer. Never regulate the power on the secondary side, this can damage or destroy the LED. Faulty installation may void warranty.