



Belysning från Elektroskandia

# Tulo Flat D300



EN60598/CEM2001/108/CE

230V 50Hz  
IP44 IK10  
-20°C/+50°C  
Energiklass E



Switch för inställning av färgtemperatur är placerad inuti armaturen.  
Inställningar skall göras i spänningslöst tillstånd.  
Inställningar är 3000K / 4000K / 5000K. Fabriksinställning är 3000K.

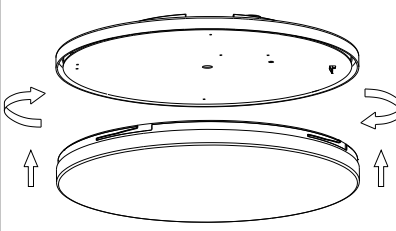
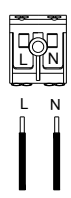
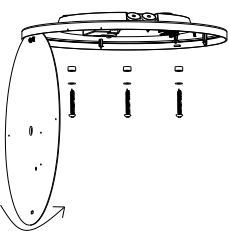
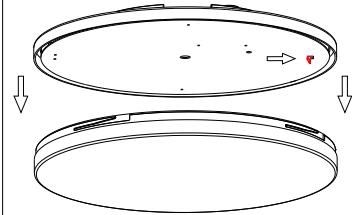
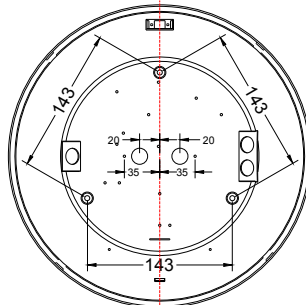
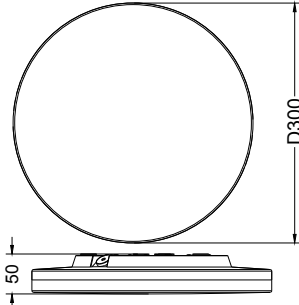

## Fabriksinställning\*

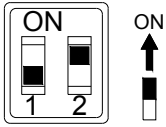

	1	2	
ON	ON	ON	350mA
ON	-	ON	300mA
-	ON	-	250mA
-	-	-	200mA

Ljusflöde: Val av ljusflöde enligt tabell.

	mA	Ljusflöde(lm)	Systemeffekt(W)	
Tulo Flat D300 CCT 3K	200	870	8	
	250	1060	10	Fabriksinställning
	300	1300	12	
Tulo Flat D300 CCT 4K	350	1440	13.5	
	200	880	8	
	250	1070	10	
Tulo Flat D300 CCT 5K	300	1330	12	
	350	1470	13.5	
	200	910	8	
	250	1110	10	
	300	1360	12	
	350	1520	13.5	



Produkter märkta med denna symbol ska vid slutet av sin livslängd alltid levereras till en återvinningsstation och får inte slängas i hushållsoporna.

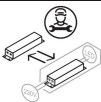

Drivdonet i denna armatur får endast bytas av tillverkaren eller av tillverkaren utsedd kvalificerad personal.



\* Armaturen innehåller löstagbar LED-modul som har energiklass E.  
Ljuskällan i denna armatur får endast bytas av tillverkaren eller av tillverkaren utsedd kvalificerad personal.



www.cardi.se

Elektroskandia Sverige, 191 83 Sollentuna



Belysning från Elektroskandia